

Handleiding bij gebruik en installatie

NL

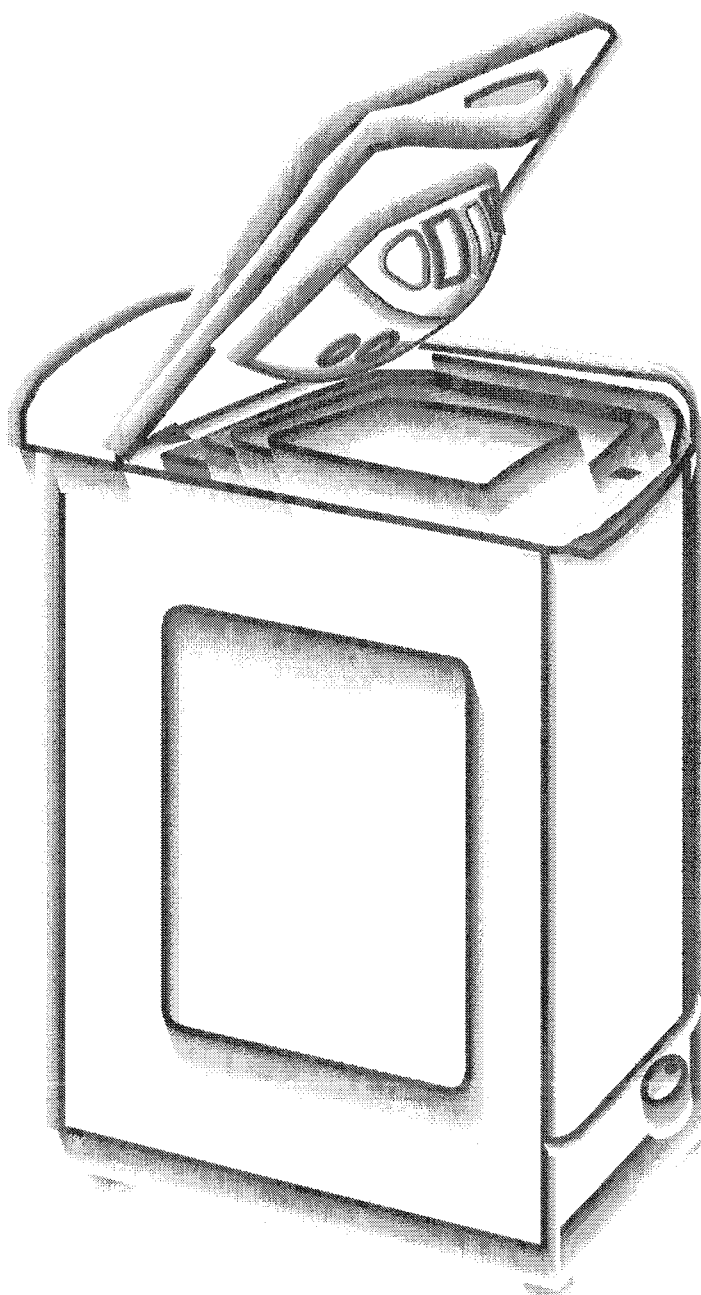

CTH 127 / CTH 1276 / CTH 1476

Inleiding

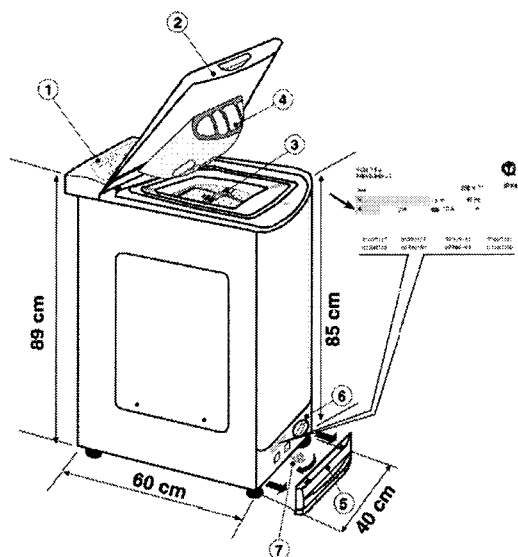

1. PANEEL
2. DEKSEL
3. TROMMEL
4. ZEEPBAKJE
5. SIERDEKSEL
6. FILTER
7. WIEL- ONDERSTEL

Inhoudsopgave

	pág.
Veiligheidsnormen	3
Ingebruikneming – Installatie	5
Garantie	6
Vorbereiding van het wasgoed. Opening/Sluiting trommel	7
Toevoeging van het wasmiddel	8
Elektronische regeling, afhankelijk van lading-Fuzzy Logic	8
Omschrijving van de knoppen op het paneel	9
Specifieke programma's	13
Algemene raadgevingen	14
Defecten	16
Nuttige waswenken	17

Veiligheidsnormen

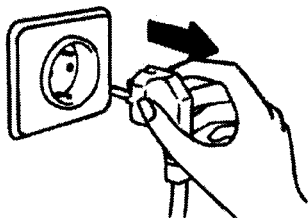

Ⓒ Dit apparaat voldoet aan de EEG-normen 89/336, 73/23 en aan de succesieve EEG wijzigingen.

OPGELET: BESTEED AANDACHT AAN HET REINIGEN EN HET ONDERHOUD VAN UW MACHINE

- Haal de stekker uit het stopcontact.

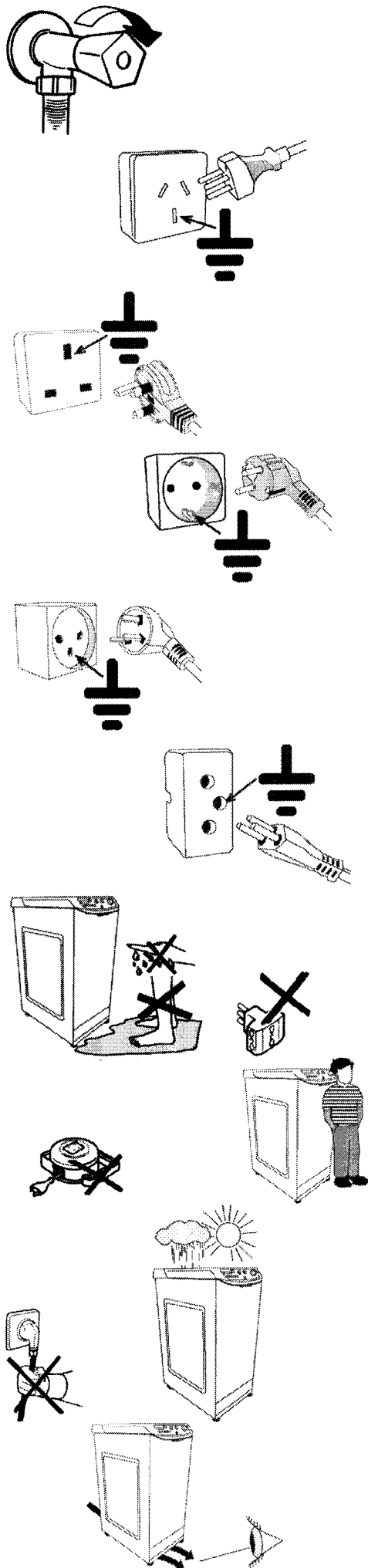

- Sluit de waterkraan na elke wasbeurt.
- De fabrikant levert iedere machine af met een aardleiding.

Zorg er voor dat de electriciteitsinstallatie voorzien is van een aardleiding en dat deze is aangesloten; mocht dit niet het geval zijn, neem dan contact op met een bevoegde Technische Dienst.

De aansluiting op de aardleiding is onmisbaar voor de veiligheid van de gebruiker daar deze het gevaar van een elektrische ontlading kan voorkomen.

- De aansluiting op het electriciteitsnet dient zich op een goed toegankelijke plaats te bevinden zodat het bij eventuele moeilijkheden mogelijk is onmiddellijk de stekker uit het stopcontact van de wasmachine te verwijderen.

- Wanneer de voedingskabel beschadigd is, vervang deze dan door een originele set (kabel-stekker) die u bij de fabrikant of bij de officiële service na aankoop kunt verkrijgen.

De fabrikant wijst alle verantwoordelijkheid af ten opzichte van mogelijke schade aan personen en voorwerpen als gevolg van het niet naleven van de normen die gelden voor de installatie en de veiligheid van dit apparaat.

- Vermijd met natte handen of voeten ieder contact met het apparaat.
- Gebruik het apparaat niet wanneer u geen schoeisel aan heeft.
- Gebruik geen verlengsnoeren, tenzij met uiterste zorg.
- Gebruik geen adapters of meervoudige stekkers.
- Laat de bediening van het apparaat niet zonder toezicht over aan kinderen of mindervaliden.
- Trek nooit aan de voedingskabel of aan het apparaat om de stekker uit het stopcontact te halen.
- Stel het apparaat niet bloot aan weer en wind (regen, zon, enz.).
- Dek het apparaat niet af met een doek of met plastic terwijl het aan staat.
- Plaats het apparaat niet op vochtige plaatsen of vlakbij de douche (gevaar voor natsproeien).
- Plaats het apparaat niet op een ondergrond die de ruimte verspert tussen de vloer en de onderkant van het apparaat.
- Houd het verpakkingsmateriaal buiten het bereik van kinderen, daar dit gevaarlijke gevolgen kan opleveren.

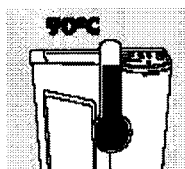

OPGELET: TIJDENS HET WASSEN KAN DE TEMPERAATUUR VAN HET WATER OPLOPEN TOT 90°

Ingebruikneming – Installatie

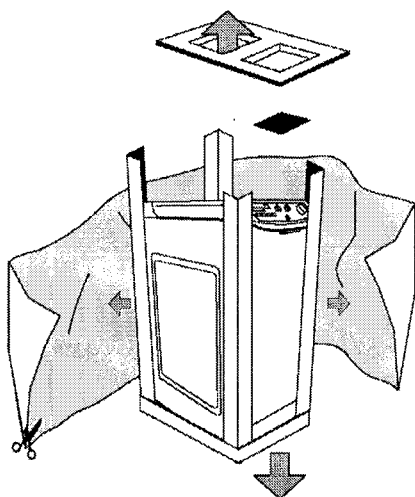

- Verwijder de verpakking.

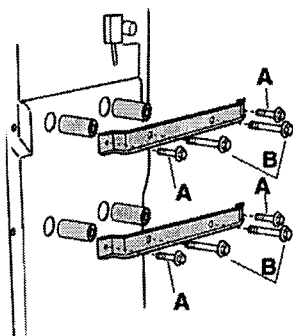

- Draai de 4 schroeven (A) van beide beschermstrips los, evenals de 4 schroeven (B).

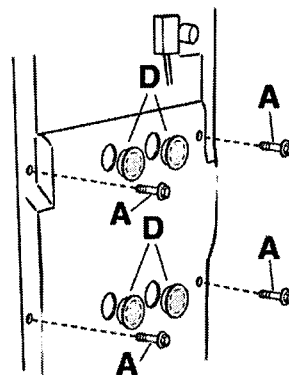

- Draai de 4 schroeven (A) opnieuw vast en plaats daarop de bijgeleverde sierdopjes (D).

Indien uw model daarmee is uitgerust:
Plaats de beschermplaat zoals aangeduid op de tekening.

- 1.- Wasmachine met wielonderstel
- 2.- Wasmachine zonder wielonderstel

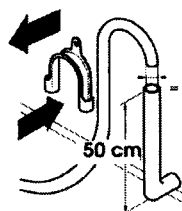
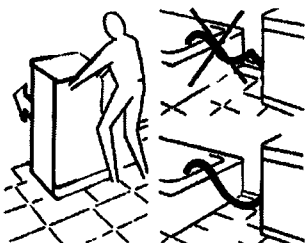
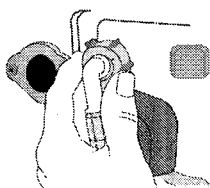
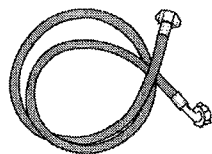
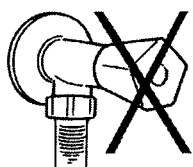
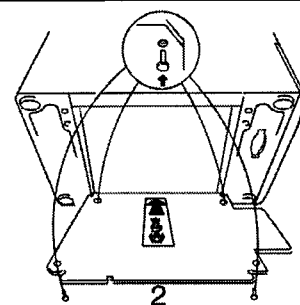
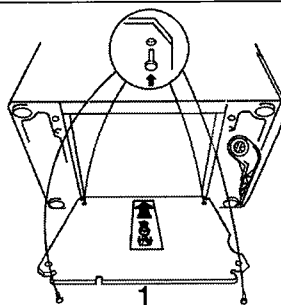

OPGELET: DE KRAAN NIET OPENDRAAIEN

• De wasmachine moet zijn aangesloten op het waterleidingnet. Gebruik daarvoor een nieuwe slang die bij het apparaat (in het interieur van de trommel) zal worden geleverd. Voor dit doel niet de oude slang gebruiken.

• Bevestig de slang voor de watertoevoer aan een uiteinde, de elleboogzijde, aan de elektroklep (bovenkant achteraan de machine) en aan het andere uiteinde aan een kraan of wateraansluiting met schroefuiteinde van 3/4» gas.

• Zet de wasmachine dicht bij de muur, erop lettend dat er geen bochten of knikken ontstaan in de afvoerslang. Hang deze over de rand van de wastafel heen of beter nog, in een vaste afvoerpijp met een diameter die groter is dan de slang van de wasmachine, en op een afstand van minstens 50 cm. en hoogstens 75 cm. van de grond. Gebruik zonodig het gebogen hulpstuk om de afvoerslang beter op te hangen en te ondersteunen.

Voor het geval dat uw model daarvan is voorzien:

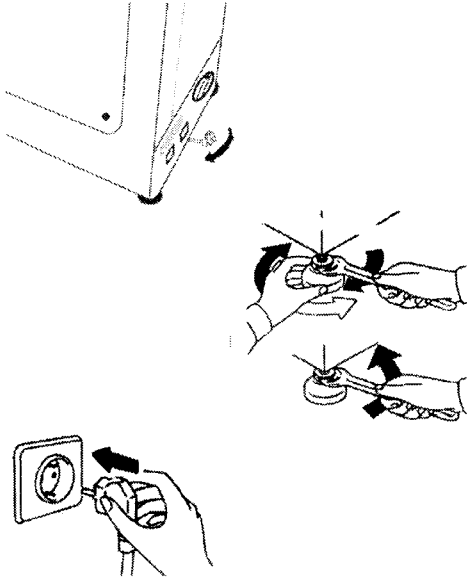

- Om de wasmachine gemakkelijk te kunnen verplaatsen, dient u de bedieningshendel van het onderstel naar rechts te draaien. Na de operatie moet u de hendel weer naar zijn beginpositie terugbrengen.

- Zet de machine waterpas met behulp van de voeten.

- a) Draai de moer in de richting van de wijzers van de klok om, teneinde de schroef van de poot los te kunnen maken.

- b) Draai de poot omhoog of omlaag totdat deze stevig op de grond vast komt te staan.

- c) Blokkeer de poot door de moer in de tegenovergestelde richting van de wijzers van de klok te draaien totdat deze aan de onderkant van de machine vast komt te zitten.

Controleer of het apparaat goed waterpas staat. Probeer daartoe de wasmachine te bewegen, zonder haar te verplaatsen, door achtereenvolgens aan de bovenkant in diagonaal op de hoeken te leunen, erop lettend dat de machine niet kantelt.

- Als u de wasmachine van plaats verandert, zet de voeten ervan dan opnieuw waterpas.

- Sluit de machine aan.

Garantie



A

1. Het Garantiebewijs vindt u bij het apparaat ingesloten.

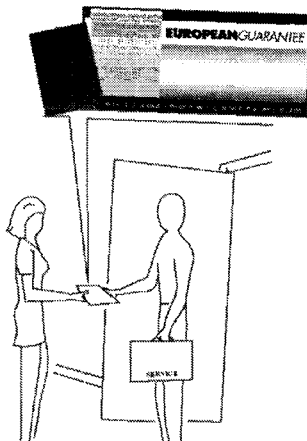

2. Deel A dient u in te vullen en te bewaren samen met de rekening die u na aankoop heeft ontvangen. Deze moet u de technische dienst kunnen tonen wanneer u gebruik moet maken van deze dienst.

Vorbereiding van het wasgoed. Opening/Sluiting trommel

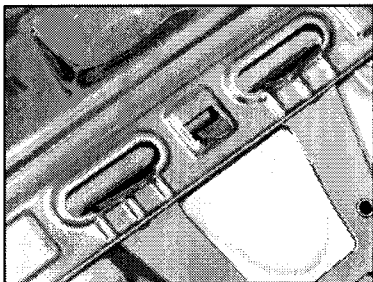
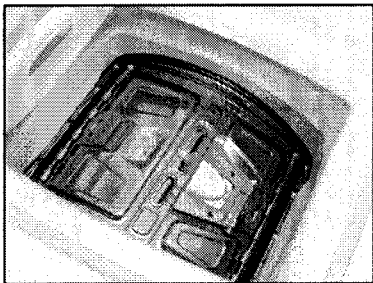
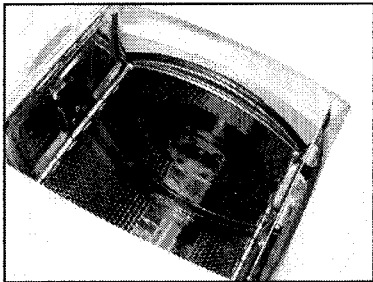
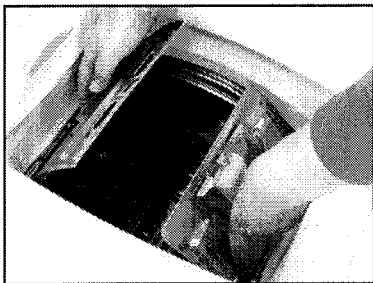
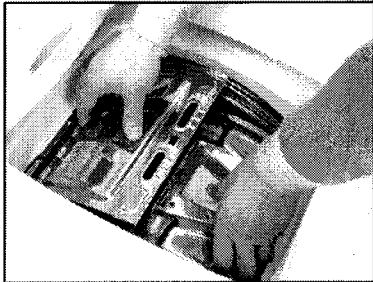
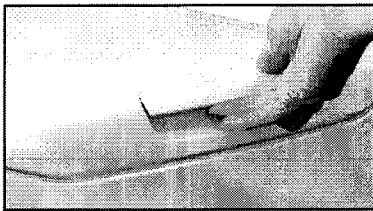

OPMERKING:

OM EVENTUELE SCHADE AAN HET WASGOED EN AAN DE MACHINE TE VOORKOMEN IS HET BELANGRIJK DAT HET OPENEN EN SLUITEN VAN DE TROMMEL MET ALLE VOORZICHTIGHEID GESCHIEDT.

VERZEKERT U ZICH ERVAN DAT DE DEKSELS GOED INPASSEN EN NAUWKEURIG SLUITEN

Het laden van het wasgoed

1.

De deur van de wasmachine openen

2.

Leg de hand op de witte knop en open de trommel, en de andere hand legt u op de deksel

3.

Stop de kledingstukken één voor één in de trommel. Hanteer de "programmatabel" voor de aanbevolen hoeveelheid. Een overlading van de machine kan zorgen voor een niet schone en gekreukte was.

4.

Hanteer, voor het sluiten van de trommel, opnieuw de deksels en plaats de deksel met de witte knop onder de andere deksel totdat zij beide volkomen in elkaar gepast zijn.

Toevoeging van het wasmiddel

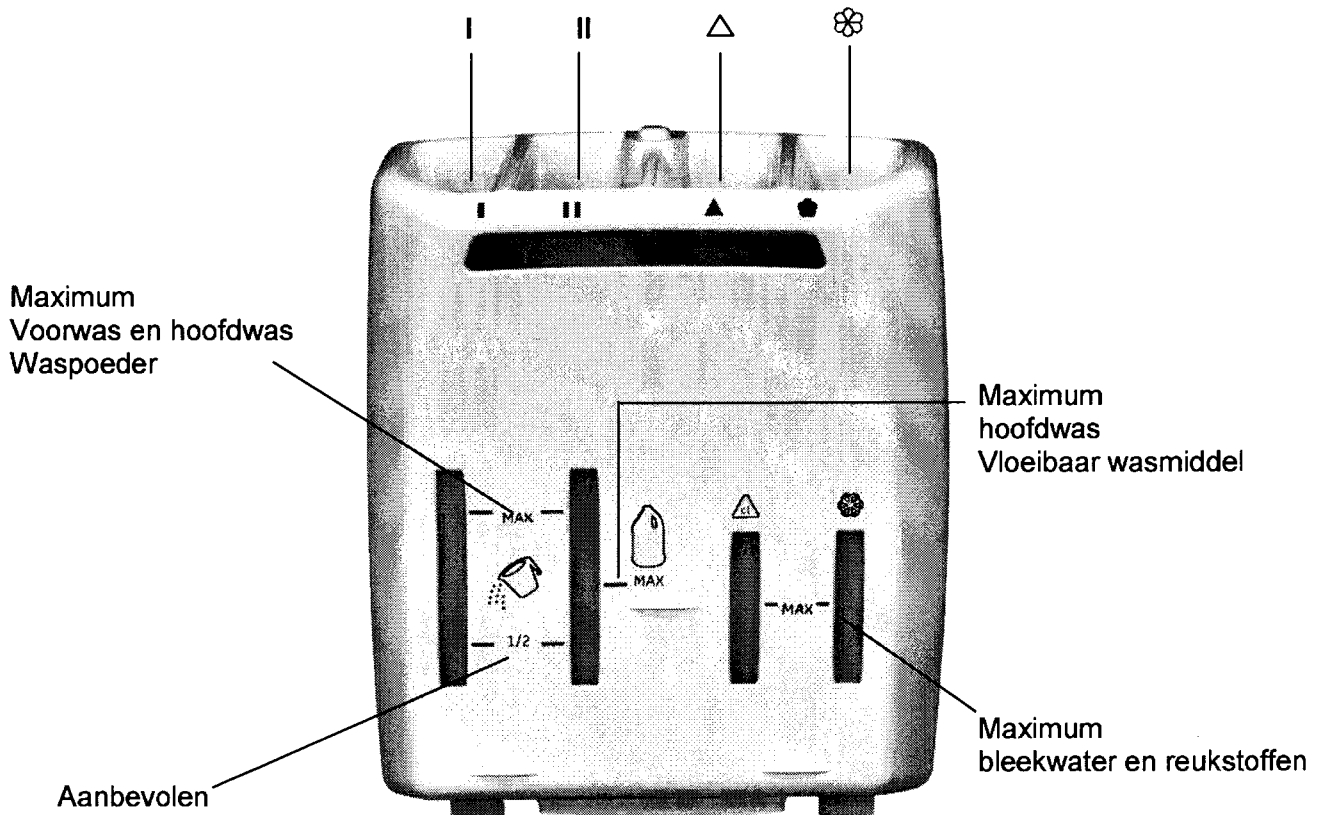

Het bakje voor het wasmiddel is verdeeld in 4 vakjes:

- Het **vakje I** is bestemd voor wasmiddel voor de voorwas.
- Het **vakje II** is bestemd voor wasmiddel voor de hoofwas.
- Het **vakje \triangle** is bestemd voor bleekwater.
- Het **vakje fl** is bestemd voor wasverzachter, reukstoffen en speciale toevoegsels zoals stijfjel, blauwsel enz.

Het bakje voor het wasmiddel is voorzien van twee strepen ter aanduiding van het niveau daarvan:

- **Aanbevolen** (onderste streep) Deze geeft het aanbevolen niveau aan in de vakjes voor voorwas en hoofwas.
- **Max.** Dit geeft het maximumniveau aan dat niet overschreden mag worden.

Elektronische Regeling, afhankelijk van lading - Fuzzy Logic

De wasmachine is voorzien van een elektronisch systeem dat op automatische wijze alle wasfases programmeert met het doel buitengewone wasresultaten te verkrijgen, hetgeen een belangrijke tijds- en geldbesparing betekent.

Wanneer het programma eenmaal is gekozen optimaliseert de wasmachine vervolgens de verschillende omschreven elementen al naar gelang de hoeveelheid wasgoed en het type weefsel:





- de hoeveelheid water evenals het energieverbruik
- de duur van het wassen
- de efficiëntie van de spoelingen

De wasmachine:

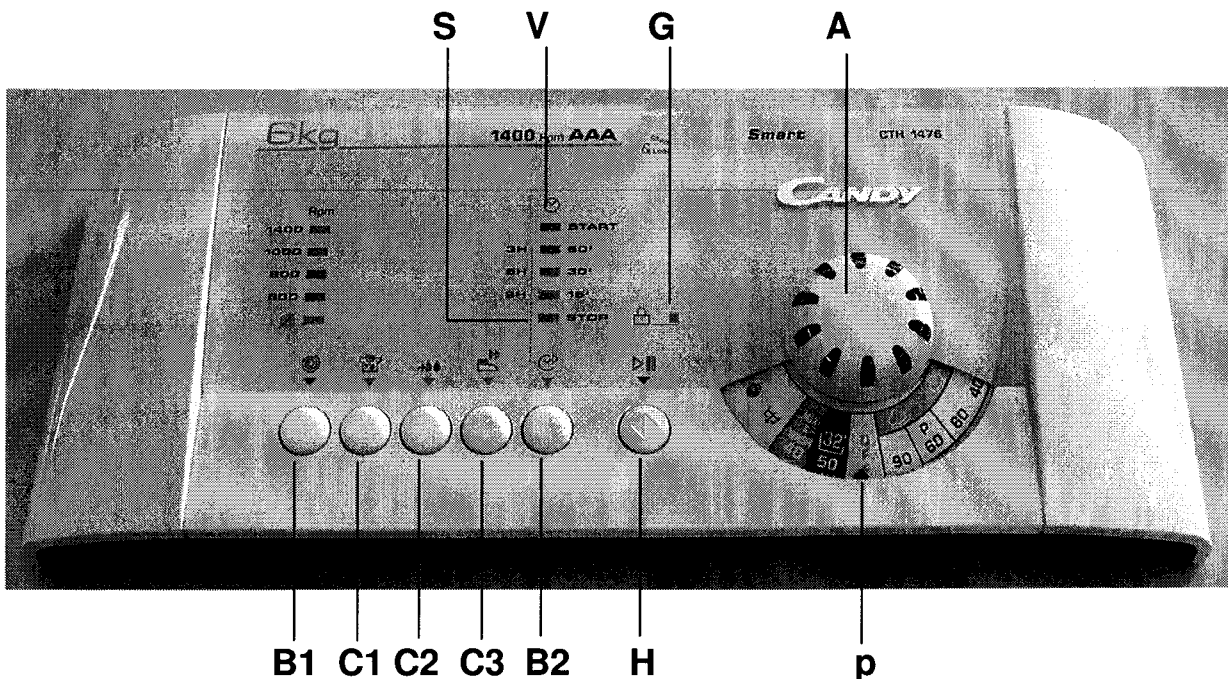
- ontdekt bovendien de aanwezigheid van schuim en vermeerderd zo nodig de hoeveelheid spoelwater.
- regelt de snelheid van het centrifugeren in overeenstemming met de verdeling van de lading zodat iedere mechanische instabiliteit wordt vermeden.

WASMACHINE CTH 1476





- A** **PROGRAMMA - EN TEMPERATUURKIEZER**
- B1** **KEUZETOETS VOOR CENTRIFUGAALFASE** 
- B2** **TOETS UITGESTELDE START** 
- C1** **VOOR KLEURECHT (STAIN BUSTER)** 
- C2** **ALLERGIE** 
- C3** **MAKKELIJK STRIJKEN** 
- G** **CONTROLAMPJE DEUR**
- H** **INWERKINGSTELLING / STOP**
- p** **INDICATIE STAND VAN DE KNOPPEN**
- S** **CONTROLELAMPJE STOP/EINDE CYCLUS**
- V** **CONTROLELAMPJES VOOR RESTERENDE TIJD**



Deze wasmachine is uitgerust met een mechanisme dat het mogelijk maakt dat, wanneer het gekozen programma eenmaal is voltooid de stand van de trommel in de positie van lading of lediging van de was altijd naar de bovenkant is gericht. De trommel blijft automatisch geblokkeerd zodat het onmogelijk is deze met de hand rond te wentelen.

Programmatabel model CTH 1476

programma	programma voor	benadering tijd minuten	max. temp. °C	max. snelheid centrifuge- ren	max. wasla- ding kg.	toevoeging wasmiddel				keuzetoetsen C		
						I	II	△	☼	☼	+☼	☼
 KATOEN	Witte was	150	90°	1400	6		•	•	•	•	•	•
	Kleurecht met voorwas	195	60°	1400	6	•	•	•	•	•	•	•
	* Kleurecht	155	60°	1400	6		•		•	•	•	•
	Kleurecht	160	40°	1400	6		•		•	•	•	•
	Fijne kleuren	110	30°	1400	6		•		•	•	•	•
	Fijne kleuren	105	☼	1400	6		•		•	•	•	•
 GEMENGD SYNTHETISCH	Bonte was met voorwas	100	60°	800	2	•	•		•		•	•
	Bonte Was	95	60°	800	2		•		•		•	•
	Bonte Was	90	50°	800	2		•		•		•	•
	Bonte was (kleurecht)	85	40°	800	2		•		•		•	•
	Bonte was (kleurecht)	75	30°	800	2		•		•		•	•
	Bonte was koud (kleurecht)	70	☼	800	2		•		•		•	•
 FIJNE WAS	fijne was	60	40°	400	1,5		•		•			•
	☼ Wol	55	30°	800	1		•		•			•
	☼ Wol	50	☼	800	1		•		•			•
	☼ Handwas	50	30°	800	2		•		•			•
SPECIALE WAS	☼ spoelen	25		800					•		•	•
	☼ centrifugeren	9		1400								
	☼ afpompen	4										
	Mix&wash (M&W)	195	40°	1000	6		•		•		•	•
	Snel 32	32	50°	800	2		•		•			

* Programma volgens de Norm EN 60456.

Technische gegevens mod. CTH 1476

Voltage lichtnet	Potentiaal was	Potentiaal centrifugeren	Potentiaal pomp motor	Potentiaal resistentie	Maximum verbruikt potentiaal	Ampères zekering lichtnet	Waterdruk	Waterverbruik *programma EN 60456	Energieverbruik *programma EN 60456
230V./50Hz	175 W.	400 W.	30 W.	1950 W.	2200 W.	10 A.	0,05-0,8 Mpa	58 L.	1,14 Kw.

VOORBEREIDING VAN DE WASCYCLUS

- 1.- Wanneer u de was in de machine heeft gedaan, sluit dan de deksel van de trommel en controleer of deze goed gesloten is.
- 2.- Voeg het wasmiddel en evt. wasverzachter toe, zonder de indicatie "MAX" te overschrijden.
 - Zeep voor de voorwas I
 - Zeep voor het wasprogramma II
 - Bleekwater Δ
 - Wasverzachter 

KEUZE VAN DE PROGRAMMA'S EN GEWENSTE OPTIES

- 3.- De programmakiezer (A) omdraaien tot aan het gewenste programma.
- 4.- Druk, zo gewenst, de keuzetoets of de keuzetoetsen die u nodig heeft in (C1, C2, C3,).

C1 toets voor kleurecht

Bij het indrukken van deze toets gaan de sensoren van het nieuwe ACTIVA SYSTEM functioneren óf op de gekozen temperatuur die gedurende de gehele wascyclus onveranderlijk wordt gehouden óf op de mechanische werking van de trommel. De trommel draait, op het beslissende moment wanneer het wasmiddel zich bij de was voegt, op twee verschillende snelheden; de trommel draait dusdanig dat er geen deshomogeniteit in de verdeling ontstaat. Aan de andere kant vermeerderd de snelheid op het moment van de wascyclus en bij het spoelen, waardoor een maximale werking ontstaat voor het verkrijgen van een uiterst schone was. Dankzij dit speciale systeem vermeerderd de efficiëntie van de wascyclus met 60 %, waarbij eveneens de meest hardnekkige vlekken worden verwijderd....en dit alles ZONDER DE DUUR VAN HET PROGRAMMA TE VERMEERDEREN.

C2 toets allergie

Dankzij het nieuwe SENSOR ACTIVA SYSTEM is het door het indrukken van deze toets mogelijk een speciale wascyclus te verrichten die toegepast kan worden op alle programma's en soorten weefsels waarbij aandacht wordt besteed aan de textielvezels en de tere huid van de gebruikers.

De toevoer van veel meer water en de nieuwe gecombineerde werking van rotatiecyclussen van de trommel met aan -en afvoer van water zorgt voor het verkrijgen van een uiterst schone en gespoelde was. Het water wordt tijdens de was vermeerderd zodat, voor het garanderen van een efficiënte waswerking, wordt gezorgd voor een volmaakte oplossing van het wasmiddel. Eveneens wordt, voor het verwijderen van ieder spoor van wasmiddel in de vezels, water toegevoerd aan de spoelingen.

Deze werking is in het bijzonder uitgedacht voor personen met een tere en gevoelige huid en voor wie het geringste overblijfsel van wasmiddel irritatie of allergie kan veroorzaken.

Ook wordt aangeraden deze werking te gebruiken voor kinderwasgoed en in het algemeen speciaal voor fijne was en badstoffenwas, die de neiging hebben het wasmiddel achter te houden.

C3 easy iron key

Met behulp van deze toets kunnen we, al naar gelang het gekozen programma en de aard van het te wassen weefsel, het ontstaan van kreuken verminderen. Deze toets werkt als volgt:

Gemengd, Synthetisch. Maakt de tussentijdse centrifugaalfases van de spoelingen overbodig.

Fijne was. Maakt de tussentijdse centrifugaalfases van de spoelingen overbodig en stopt één keer voor de laatste, lichte centrifugaalfase.

Handwas, Wol, Katoen, Mix&wash. Stopt één keer voor de laatste centrifugaalfase.

Spoelingen. Maakt de tussentijdse centrifugaalfases van de spoelingen overbodig.

Voor het beëindigen van de cyclus op de programma's voor Fijne was, Handwas, Mix&wash, Katoen en Wol hoeft u alleen maar opnieuw de toets voor snel strijken in te drukken en de wasmachine zal de overeenkomstige leeg- en centrifugaalfase verrichten.

Mocht u slechts alleen een leegfase zonder centrifugaalfase willen verrichten, annuleer dan het lopende programma en kies het nieuwe programma voor het leeg laten lopen.

- 5.- Wanneer u dat wenst kunt u de snelheid voor het centrifugeren kiezen (B1)

B1 keuzetoets voor centrifugaalfase .

Wanneer deze toets wordt ingedrukt kan de gewenste snelheid voor de eindcentrifugaalfase worden gekozen, doch altijd binnen de snelheidslimiet van het gekozen programma. Deze snelheden worden aangegeven op het desbetreffende indicatielampje. Voor de algehele uitschakeling van de centrifugaalfase hoeft u alleen maar de snelheid, die de digitaal aangeeft, op () te zetten.

U kunt de gewenste snelheid op ieder moment van het programma kiezen

6.- Druk, wanneer de gewenste opties voor de start van het programma reeds zijn gekozen, de toets inwerkingstelling (H) in. De wasmachine zal gaan draaien en één van de controlelampjes die de tijdsduur van de resterende tijd (V) aangeeft zal blijven branden. Dit controlelampje zal u de geschatte tijd die ontbreekt voor het beëindigen van het wasprogramma aangeven en zal, al naar gelang de voortgang van het programma, van aanduiding veranderen. Vergewist u zich ervan dat, voordat u de toets van inwerkingstelling (H) gaat indrukken, het controlelampje stop/einde cyclus brandt. Voor het geval dat het voortdurend blijft branden, breng dan de programmakiezer op stand OFF en plaats de kiezer opnieuw op het gewenste programma.

Mocht u een reeds gekozen optie willen annuleren dan hoeft u alleen maar opnieuw de toets in te drukken (het indicatieve controlelampje zal uit gaan).

B2 toets uitgestelde start

Het is mogelijk de start van het gekozen programma uit te stellen waarmee we kunnen bereiken dat de wasmachine na verloop van 3,6 of 9 uur begint te draaien. Hiervoor dienen we tot de volgende handelingen over te gaan:

- Kies het gewenste programma door middel van de KNOP PROGRAMMAKIEZER
- Wanneer u de toets één keer indrukt, zal het controlelampje van 3 uur gaan branden.
- Wanneer u de toets twee keer indrukt, zal het controlelampje van 6 uur gaan branden.
- Wanneer u de toets drie keer indrukt, zal het controlelampje van 9 uur gaan branden.
- Druk, nadat u één van de drie opties heeft gekozen, de toets H in voor het memoriseren van het programma. Wanneer dit is gebeurd dan zal het programma beginnen te werken na verloop van de gekozen tijdsduur.
- Mocht u het uitstel van het programma willen annuleren, druk dan opnieuw de toets B2 in, totdat het controlelampje van het einde van de cyclus gaat branden.

Annuleren-programma's veranderen

Wanneer u het reeds gestarte wasprogramma wilt veranderen of annuleren, ga dan op de volgende wijze te werk:

- Druk de toets (H) in en houd deze ingedrukt totdat het controlelampje stop/einde cyclus permanent blijft branden. Op dit moment heeft u het programma geannuleerd en kunt u, indien gewenst, een nieuw programma kiezen.
- Kies een nieuw programma.
- Druk opnieuw de toets (H) in totdat één van de controlelampjes van de resterende tijd gaat branden.
- De wasmachine zal het nieuwgekozen programma uitvoeren.

Pauze programma

Het is mogelijk het wasprogramma tijdelijk stop te zetten; dit geeft u de kans meer wasgoed toe te voegen. Daarvoor dient u tot de volgende handelingen over te gaan:

- Druk de toets (H) in en houd deze ingedrukt totdat de controlelampjes van de keuzetoetsen en het desbetreffende controlelampje van het einde van de cyclus gaan knipperen.
- Wanneer het controlelampje voor de veiligheid van de deur uitgaat (duurt ongeveer 2), open dan de deur en voeg het gewenste wasgoed toe.
- Sluit op de juiste wijze de deurtjes van de trommel en de buitendeksel.
- Druk de toets (H) in: het controlelampje van de resterende tijd zal gaan branden en de wasmachine zal het programma voortzetten.

Wanneer het programma is beëindigd dan zal het controlelampje S (stop, einde cyclus) blijven branden; tegelijkertijd zullen de controlelampjes van de resterende tijd (V) en dat voor de veiligheid van de deur (G) uitgaan.

“Draai voor de veiligheid de programmakiezer tot op stand “OFF” en open de deur van de wasmachine en de deksels van de trommel voor het verwijderen van het wasgoed.

Algemene raadgevingen

SCHOONMAAK EN ONDERHOUD VAN DE MACHINE

Gebruik voor het schoonmaken van de buitenkant geen schuurmiddelen, alcohol en/of afbijtmiddelen: afnemen met een vochtige doek is voldoende.

De wasmachine heeft weinig onderhoud:

- Droog van de rubberafdichting bij de trommelopening.
- Schoonmaak van het zeepbakje en zijn vakjes.
- Schoonmaak van de filter.
- Schoonmaak bij verplaatsing /verhuizing of wanneer de machine gedurende een lange periode buiten dienst is.

Droog, voor een beter onderhoud van de wasmachine, aan het einde van de cyclus de rubber omtrek van de deur en laat de deksel open staan.

REINIGEN VAN DE FILTER

De wasmachine is uitgerust met een speciale filter, die zich achter de sierdeksel aan de voorkant van de wasmachine bevindt. Dit filter belet de doorgang van de grootste residu's (muntstukken, knopen, enz.) die zelfs de pomp zouden kunnen blokkeren.

Wij adviseren u het filter schoon te maken wanneer de was niet meer naar wens wordt gespoeld of wanneer de afwatering van het apparaat niet normaal verloopt.

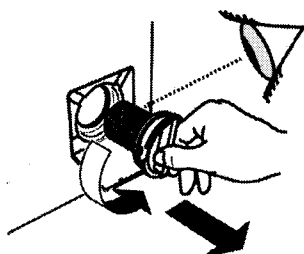
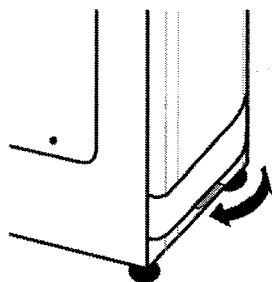

Wanneer het noodzakelijk is de filter te reinigen, ga dan over tot de volgende handelingen:

- Gebruik een bakje voor het opvangen van het water.
- Plaats de hevel van het wielonderstel in het midden van de voorkant van de wasmachine, teneinde de sierdeksel gemakkelijk te kunnen verwijderen.
- Voor het verwijderen van de sierdeksel dient u op de twee sluitknoppen te drukken.

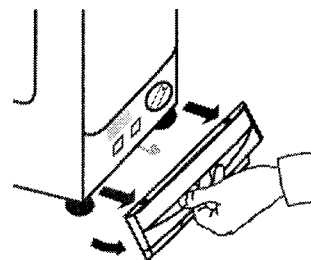

A) Breng uw hand in de onderste gleuf en haal door middel van een kleine inclinatie de sierdeksel naar buiten.

- Draai het filter "tegen de klok in" totdat deze niet meer verder kan.

- Verwijder de filter en reinig deze.
- Breng de filter, na de schoonmaak, weer op zijn plaats terug en herhaal in omgekeerde volgorde alle handelingen die voordien werden beschreven.

SCHOONMAAK VAN HET BAKJE VOOR HET WASMIDDEL EN DE VAKJES DAARVAN

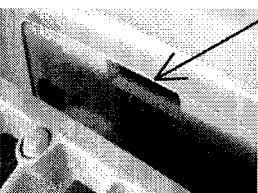
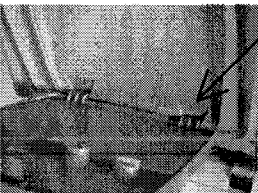
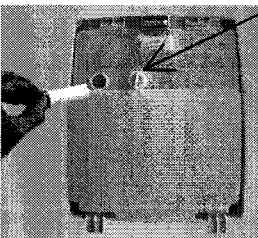
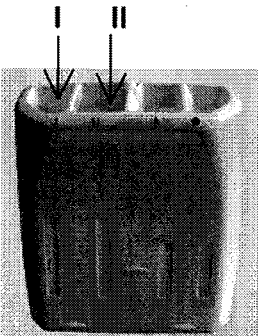
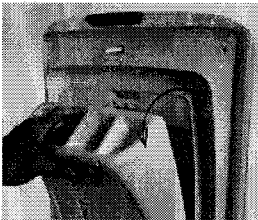
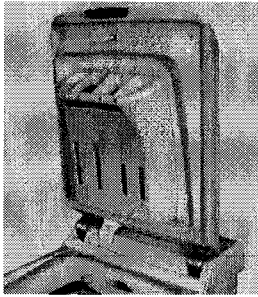

.- Aangeraden wordt de vier vakjes van het bakje voor de wasmiddelen: voorwas, hoofdwash, bleekwater en wasverzachter, af en toe schoon te maken. Haal daarvoor het wasmiddelbakje uit zijn houder en breng het, eenmaal schoongemaakt, weer op zijn plaats terug.

Volg, bij het demonteren en monteren van het wasmiddelbakje, de op de afbeeldingen aangegeven handelingen

Demontage

.- Druk op knop A

.- Houd de knop ingedrukt en draai het wasmiddelbakje naar buiten

.- Trek het wasmiddelbakje naar buiten en maak het schoon

.- In het geval van de vakjes voor voorwas I en hoofdwash II wordt aangeraden alle mogelijke resten van wasmiddel die de vloeiende doorgang van het wasmiddel naar de trommel belemmeren, te verwijderen.

.- In het geval van de vakjes voor bleekwater en wasverzachter moeten beide sifons S, die zich aan de achterkant van het wasmiddelbakje bevinden worden verwijderd door deze naar buiten te trekken.

Verwijder mogelijke aanslag die de opening van de vakjes zou kunnen verstoppen.

Montage

.- Breng de uitstekende randen in, zoals wordt aangegeven

.- Draai het wasmiddelbakje naar de deksel toe totdat de uitstekende rand in zijn houder past (C).

Bij het inpassen zal een kenmerkend geluid gehoord worden (clack).

Defecten

ONREGELMATIGHEDEN	OORZAAK	OPLOSSING
1.- Werkt op geen enkel programma	<ul style="list-style-type: none"> • Het apparaat is niet aangesloten. • De hoofdschakelaar is uitgeschakeld. • Geen voldoende elektriciteit. • De zekeringen van de elektrische installatie zijn in slechte staat. • De deur staat open. 	<ul style="list-style-type: none"> • Stop de stekker in het stopcontact. • Zet de hoofdschakelaar aan. • Controleer. • Controleer. • Sluit de deur.
2.- Er wordt geen water opgenomen	<ul style="list-style-type: none"> • Zie de oorzaak onder 1. • De waterkraan is gesloten. 	<ul style="list-style-type: none"> • Controleer. • Draai de waterkraan open.
3.- Het water wordt niet afgepompt	<ul style="list-style-type: none"> • Aanwezigheid van vreemde voorwerpen in de filter. • De afvoerslang is gebogen. 	<ul style="list-style-type: none"> • Kijk de filter na. • Hang de afvoerslang recht.
4.- De machine centrifugeert niet.	<ul style="list-style-type: none"> • De wasmachine heeft het water nog niet afgepompt. • De toets "Uitsluiting van centrifugaalfase" is gekozen. 	<ul style="list-style-type: none"> • Wacht een paar minuten totdat de machine leeggepompt is. • Regel de juiste optie voor het centrifugeren.
5.- Grote trillingen tijdens het centrifugeren	<ul style="list-style-type: none"> • De wasmachine staat niet goed waterpas. • De «vergrendeling» voor het transport werd niet verwijderd. • Het wasgoed in de trommel is niet gelijk verdeeld. 	<ul style="list-style-type: none"> • Stel de poten af. • Verwijder de beveiliging voor het transport. • Verdeel het wasgoed op gelijke wijze.
6.- Het centrifugeren gebeurt niet op een hoog toerental	<ul style="list-style-type: none"> • Het wasgoed is niet gelijk verdeeld over de trommel. 	<ul style="list-style-type: none"> • Verdeel het wasgoed op gelijke wijze over de trommel.

Als de defecten en/of de slechte werking van de machine zouden aanhouden, haal de stekker dan uit het stopcontact, draai de waterkraan dicht en manipuleer het apparaat verder niet.

Richt u voor de eventuele reparatie uitsluitend tot een Officiële Technische Dienst en (raadpleeg het blad van de Europese garantie) vraag om originele vervangingsonderdelen te gebruiken. Volgt u deze raad niet op, dan kan de veiligheid van het apparaat in het gedrang worden gebracht.

Wanneer u de Technische Dienst contacteert, vermeld dan steeds het model (staat ook vermeld op het bedieningspaneel), het plaat- en serienummer die vermeld staan op het kaartje onderaan de voorkant van de wasmachine nadat u de sierdeksel heeft verwijderd of op het garantiebewijs. Kortom, alles wat op de tabel voorkomt.

Als u deze informatie verstrekt zal de technische dienst u sneller en beter kunnen helpen.

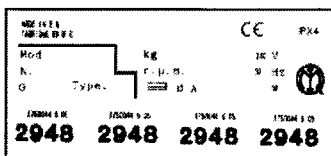

Nuttige wastips

Raadgevingen voor het meest ecologische en economische gebruik van uw wasmachine

TIPS VOOR HET GEBRUIK VAN UW WASMACHINE

Met het doel een maximumbesparing te verkrijgen dient u de wasmachine te vullen met een maximale lading. Dit zal onnodig water-en energieverbruik vermijden.

Wij raden aan de maximale ladingscapaciteit te gebruiken. Op deze manier zult u genieten van een energiebesparing van 50 %. Verricht slechts één wasbeurt in plaats van twee wasprogramma's met een halve lading.

WANNEER IS EEN VOORWAS NOODZAKELIJK?

Enkel en alleen wanneer de was uitermate vuil is!

U geniet van een besparing van 5 tot 15% wanneer u van deze optie gebruik maakt voor een niet uitermate vuile was.

WELKE TEMPERATUUR DIENT U VOOR DE WAS TE KIEZEN?

Het gebruik van vlekkenverwijderende middelen vóór het wassen in de machine vermindert de noodzaak wastemperaturen van hoger dan 60 °C te gebruiken.

Wanneer u het wasgoed in de trommel stopt raden wij u aan:

- **Voor uiterst delicate weefsels wordt aanbevolen gebruik te maken van een netzakje.**
- Vergewist u zich ervan dat alle zakken leeg zijn en dat zich daarin geen metalen voorwerpen bevinden (bijvoorbeeld clips, veiligheidsspelden, spelden, muntstukken, enz.).
- Knoop de kussenslopen dicht, sluit ritssluitingen en ringen, bind losse linten vast evenals lange panden van jurken.
- Verwijder alle accessoires (zowel van metaal als van plastic) voor het bevestigen of ophangen van gordijnen en vitrages. Het verdient aanbeveling de rimpelband «samen te binden» en vast te maken met zijn eigen koordje.
- Vouw de kledingstukken uit.
- Houd rekening met het gewicht van de waslading die voor de verschillende programma's wordt aanbevolen.
- Als u tapijten, spreien of andere stukken moet wassen met een groot absorptievermogen, annuleer dan de centrifugaalfase.
- Wollen kledingstukken moeten, om in de wasmachine gewassen te kunnen worden, het teken «Zuiver scheerwol»  dragen, naast de vermelding «pakt niet samen» of wel «machinewasbaar».
- Wanneer u badstoffen gaat wassen zorg er dan voor niet alleen handdoeken te wassen, maar stop ze samen met andere kledingstukken in de machine.
- Zorg ervoor dat geen enkel kledingstuk blijft vastzitten tussen de deksels van de trommel.

TEKENS OP DE ETIKETTERING

Deze worden meestal aangebracht in de halsuitsnijdingen en de zijnaden van de kledingstukken. Deze tekens duiden het volgende aan:



- Maximum temperatuur voor het WASSEN.
- Manieren van reiniging die al dan niet toegestaan zijn voor het wassen.
- Producten waarmee ze al dan niet mogen worden gewassen.

De voorstellingen van de tekens zijn als volgt:

WASSEN



De wasinstructies bevatten altijd een wasteil, vergezeld van verschillende aanduidingen:

- Niet wassen. 
- Kan zowel met de hand als machinaal worden gewassen. Als er cijfers in de wasteil voorkomen duiden deze de maximumtemperatuur aan voor het wassen. 

- Uitsluitend met de hand wassen. 
Wanneer de hand voor de helft in de wastel is gebracht, betekent dat dat het product tijdens het wassen licht moet worden geschud. Wanneer de hand volledig in de wastel is gebracht, wijst het etiket erop dat de was uitsluitend met de hand mag gebeuren.
- De lijn die onder de wastel is getrokken wijst erop dat een verminderde mechanische beweging moet worden uitgevoerd. 
- Staat geen centrifugaalfase toe. 

GEBRUIK VAN BLEEKWATER

Bleekwater is een veelgebruikt product voor het bleken van textiel, alhoewel het in bepaalde gevallen onherstelbare schade kan aanbrengen. Er bestaan verschillende tekens voor het gebruik ervan.

- Het gebruik van bleekwater is toegestaan. 
- Geen bleekwater gebruiken. 



MILIEUVOORSCHRIFTEN

Dit apparaat voldoet aan de Europese richtlijnen 2002/96/EC voor elektrische en elektronische afval. Door dit apparaat correct te verwijderen, helpt u het potentiële negatieve gevolg voor de omgeving en menselijke gezondheid te voorkomen., welke anders door onjuiste verwijdering zou kunnen worden veroorzaakt.

Het symbool op het product duidt aan dat dit product niet behandeld zal worden als huishoudelijk afval. In plaats daarvan zal het apparaat naar het verzamelpunt voor de recycling van elektrische en elektronische uitrusting gaan.

De verwijdering moet in overeenstemming met plaatselijke milieuvorschriften voor afvalverwerking uitgevoerd worden

Voor meer gedetailleerde informatie over de verwijdering van dit product, neemt u contact op met uw gemeentelijke reinigingsdienst of de dealer waar u het apparaat heeft gekocht.

NL De fabrikant wijst elke verantwoordelijkheid af ten gevolge van mogelijke drukfouten in deze handleiding. Hij behoudt zich eveneens het recht voor de nodige wijzigingen aan te brengen aan zijn eigen producten zonder de basiseigenschappen ervan in het gedrang te brengen.

Klantenservice

Als er nog steeds een probleem mocht zijn met uw droger nadat u alle aanbevolen controles hebt uitgevoerd, bel dan a.u.b. de GIAS-Service voor advies. Zij kunnen u misschien aan de telefoon helpen of volgens de bepalingen van de garantie een afspraak maken met een technicus die u komt opzoeken. Er kunnen evenwel kosten in rekening worden gebracht als een van de volgende punten op uw machine van toepassing is:

- De machine blijkt goed te werken
- Ze is niet geïnstalleerd volgens de installatievoorschriften.
- Ze is op een onjuiste manier gebruikt.

Reserveonderdelen

Gebruik altijd originele reserveonderdelen. Deze zijn direct beschikbaar via GIAS-Service.

GIAS-Service

Voor onderhoud en reparaties belt u met uw lokale GIAS onderhoudsmonteur.

De fabrikant aanvaardt geen verantwoordelijkheid voor drukfouten in dit boekje. De fabrikant behoudt ook het recht voor om de producten waar nodig aan te passen zonder de hoofdkenmerken te veranderen.

